

## ДОГОВОР

№.....27...../12.04.....2016 год.

Днес, 12.04..... 2016 година, в гр. София, между:

**ЕСО-ЕАД, МЕР София област**, вписано в търговския регистър по ф.д. №: 16298/2006 на СГС БУЛСТАТ 1752013040012, гр. София, бул. Европа №: 2, представляван от **Димитър Димитров - Ръководител МЕР София област**, наричан по нататък за краткост **ВЪЗЛОЖИТЕЛ**, и

**“КОБРА 01“ ООД** със седалище и адрес на управление гр. София, район Красно село, жк. Бели брези, улица Проф. д-р Димитър Атанасов, блок 15, вход 1, етаж 2, апартамент 3, ЕИК 130935057, представлявано от **Рони Милова - управител**, наричан по-долу за краткост **ИЗПЪЛНИТЕЛ**

На основание решение № 30/12.03.2016 година на **ВЪЗЛОЖИТЕЛЯ**, за определяне на **ИЗПЪЛНИТЕЛ** по проведена процедура за възлагане на обществена поръчка с предмет: **„Доставка на приспособления за теглене на проводник“ Обособена позиция № 1 – Патенти и Обособена позиция № 2 - Ролки**, както и на основание чл.74 от ЗОП, се сключи този договор за следното:

### 1. ПРЕДМЕТ НА ДОГОВОРА И ЦЕНИ

**1.1.** **ИЗПЪЛНИТЕЛЯТ** се задължава да достави **приспособления за теглене на проводник по Обособена позиция № 1 – Патенти и Обособена позиция № 2 - Ролки**, (по-нататък наричани за краткост „стока“) на обща цена **53 389.95 лева без ДДС**, /За доставката на патенти – **43 313.70 лева** и за доставката на ролки – **10 076.25 лева**/, съгласно този договор, офертата на **ИЗПЪЛНИТЕЛЯ** и пълното описание на предмета на поръчката и техническите спецификации от документацията за участие в процедурата за възлагане на обществената поръчка.

**1.2.** **ИЗПЪЛНИТЕЛЯТ** осигурява заедно с доставката на стоката сертификат от производителя и/или документ, удостоверяващ качеството на предлаганото изделие от акредитирана лаборатория. За обособена позиция 1 и инструкция за експлоатация на български език.

**1.3.** Цените са с включени всички разходи на **ИЗПЪЛНИТЕЛЯ** до склада на **Възложителя**, включително опаковка, маркировка и всички такси на територията на **ИЗПЪЛНИТЕЛЯ**, включително застраховката за транзита по време на транспорта до краен получател в Р България.

**1.4.** Митническото оформяне и митата, ако има такива, са задължение на **Изпълнителя**.

### 2. ГАРАНЦИЯ ЗА ИЗПЪЛНЕНИЕ

**2.1.** **ИЗПЪЛНИТЕЛЯТ** се задължава при подписване на договора да представи на **ВЪЗЛОЖИТЕЛЯ** гаранция за изпълнението му в размер на **2669.50 лева**, които представляват **5% (пет процента)** от стойността на договора, от които **2 165,69** по

Обособена позиция № 1 и **503,81** лв. по Обособена позиция № 2. Гаранцията се представя под формата на неотменяема, безусловна банкова гаранция в полза на ВЪЗЛОЖИТЕЛЯ или парична сума, внесена в касата или по сметката на ВЪЗЛОЖИТЕЛЯ.

**2.2.** Гаранцията е платима на ВЪЗЛОЖИТЕЛЯ изцяло или частично при неизпълнение на договорните задължения от страна на ИЗПЪЛНИТЕЛЯ.

**2.3.** ИЗПЪЛНИТЕЛЯТ се задължава да поддържа валидността на гаранцията за изпълнение на договора до изпълнение на всички задължения по него.

**2.4.** При липса на претенции, гаранцията за изпълнение на договора или не инкасираната част от нея се освобождава от ВЪЗЛОЖИТЕЛЯ след изтичане на гаранционния срок по договора, без да дължи лихва за периода, през който средствата законно са престояли у него.

### **3. УСЛОВИЯ НА ПЛАЩАНЕ**

**3.1.** Стойността на доставката ще бъде платена от ВЪЗЛОЖИТЕЛЯ на ИЗПЪЛНИТЕЛЯ след получаване на стоката, чрез банков превод в срок до 30 (тридесет) дни и след представяне на следните документи:

а) оригинален приемо-предавателен протокол за доставка в склада на ВЪЗЛОЖИТЕЛЯ, изготвен съгласно **чл. 5.6** от настоящия договор, подписан от представители на ИЗПЪЛНИТЕЛЯ и ВЪЗЛОЖИТЕЛЯ, удостоверяващ, че стоката е приета без явни дефекти.

б) оригинална данъчна фактура за стойността на приетата стока, издадена не по-късно от 5 (пет) дни след датата на приемо-предавателния протокол.

**3.2.** Срокът за плащане започва да тече от датата на подписване на фактурата от упълномощеното лице от ВЪЗЛОЖИТЕЛЯ.

### **4. СРОК И МЯСТО НА ДОСТАВКА**

**4.1.** Срокът за доставка на стоките, предмет на този договор е 45 (четиридесет и пет) календарни дни, считан от датата на влизане на договора в сила до датата на приемо-предавателния протокол, подписан от представителите на ИЗПЪЛНИТЕЛЯ и ВЪЗЛОЖИТЕЛЯ на мястото на доставка.

**4.2.** За място на доставка се определя склада на Възложителя, находящ се в гр. София – адрес: МЕР София област, бул. „Европа” № 2.

### **5. ПРЕДАВАНЕ И ПРИЕМАНЕ НА СТОКАТА**

**5.1.** ИЗПЪЛНИТЕЛЯТ изпраща до ВЪЗЛОЖИТЕЛЯ писмено уведомление за извършване на доставката не по-късно от 5 (пет) работни дни от датата, на която стоката ще бъде доставена.

**5.2.** В писменото уведомление по **чл. 5.1.** ИЗПЪЛНИТЕЛЯТ посочва дата на доставка, количествата и номенклатурата на доставяните стоки, съпровождащите ги транспортни документи (с посочените транспортни единици) и име на представител на ИЗПЪЛНИТЕЛЯ (упълномощено лице), който ще присъства при приемането на стоката в склада на ВЪЗЛОЖИТЕЛЯ.

**5.3.** ИЗПЪЛНИТЕЛЯТ следва да планира пристигането на доставката по **чл. 5.2** в

складовете на ВЪЗЛОЖИТЕЛЯ само в работни дни, не по-късно от 12.00 часа на съответния ден.

**5.4.** ВЪЗЛОЖИТЕЛЯТ създава организация в деня на доставка за осигуряване на необходимата механизация и присъствието на технически и/или други лица за приемането на стоките.

**5.5.** Не се пристъпва към разтоварване на стоките, ако на мястото на доставка не присъства упълномощен представител на ИЗПЪЛНИТЕЛЯ, в чието присъствие става разтоварването и преброяването на стоките.

**5.6.** Доставяните стоки се приемат с приемо-предавателен протокол, подписан в три оригинални екземпляра от представителите на ВЪЗЛОЖИТЕЛЯ и упълномощения представител на ИЗПЪЛНИТЕЛЯ. Един екземпляр от приемо-предавателния протокол се съхранява от материално отговорното лице на склада, за който е предназначена доставката. Другите екземпляри се предават на упълномощения представител на ИЗПЪЛНИТЕЛЯ.

**5.7.** ИЗПЪЛНИТЕЛЯТ осигурява оригинална опаковка на стоките на завода производител, гарантираща качеството на съответния продукт, неговото безопасно транспортиране, годност за извършване на товаро-разтоварни действия, както и безопасното съхранение на склад в рамките на срока на годност. Опаковките трябва да съдържат информация за безопасността на продукта и за определения от производителя срок на годност.

**5.8.** ИЗПЪЛНИТЕЛЯТ ще бъде отговорен за повреди на стоките, дължащи се на неподходяща опаковка или опаковка от некачествени/неподходящи материали.

**5.9.** В случай, че по време на разтоварване на стоките се констатират дефекти (нарушена цялост, разкъсване, смачкване, подгизване) по опаковките (кашони, сандъци, палети и др.) на доставените стоки или по време на броене на разтоварените стоки се констатират несъответствия между преброените количества и описаните количества в транспортните документи (опаковъчен лист, товарителница и др.), се съставя констативен протокол, в който подробно се описват всички обстоятелства и факти, установени в процеса на разтоварване и преброяване на доставените стоки. Приемат се реалното количество доставени и годни стоки. Дефектните такива не се приемат.

**5.10.** В случай, че цялото доставено количество стоки не може да бъде прието в рамките на работния ден, се съставя приемо-предавателен протокол по т. 5.6 за приетото количество. Приемането продължава на следващия работен ден.

ВЪЗЛОЖИТЕЛЯТ не носи отговорност за съхранението на неприетата стока, която се съхранява от ИЗПЪЛНИТЕЛЯ.

**5.11.** Предаването и приемането на стоката се извършва на мястото на доставка, за което се съставя приемо-предавателен протокол, придружен с транспортни документи на стоката (товарителница, експедиционна бележка, спецификация на цялата партида).

**5.12.** Всички разходи, възникнали като резултат от неточност в документите или закъснение, ще бъдат за сметка на ИЗПЪЛНИТЕЛЯ.

**5.13.** Собствеността и рискът от погиването и повреждането на стоката преминава върху ВЪЗЛОЖИТЕЛЯ след подписване на приемо-предавателния протокол на мястото на доставка.

## **6. ГАРАНЦИИ И КАЧЕСТВО, РЕКЛАМАЦИИ**

**6.1.** ИЗПЪЛНИТЕЛЯТ гарантира, че доставените стоки са нови, неизползвани. ИЗПЪЛНИТЕЛЯТ гарантира също, че доставените по този договор стоки нямат дефекти, резултат от лошокачествени материали, качеството на изработката или от някакво действие или пропуск на завода-производител или ИЗПЪЛНИТЕЛЯ, които могат да се появят при нормалната експлоатация на доставените стоки при съществуващите условия в страната на крайния получател. Качеството на стоките трябва да отговаря на условията на този договор, на техническите изисквания на завода-производител и трябва да бъде потвърдено със сертификат за качество и протоколи от проведени рутинни изпитвания.

В случай, че ИЗПЪЛНИТЕЛЯТ не може да отстрани дефектите, негово задължение е да подмени повредените стоки във възможно най-кратък срок, но не по-късно от 30 (тридесет) дни, считано от датата на получаване на уведомлението на ВЪЗЛОЖИТЕЛЯ.

**6.2.** ИЗПЪЛНИТЕЛЯТ гарантира, че стоката ще отговаря на параметрите, определени в този договор и техническата документация. Гаранционният срок на стоката, предмет на този договор, е **24** (двадесет и четири) месеца от датата на доставка (датата на приемо-предавателния протокол).

**6.3.** ВЪЗЛОЖИТЕЛЯТ има право на рекламации по повод количеството и качеството на доставената от ИЗПЪЛНИТЕЛЯ стока.

**6.4.** ВЪЗЛОЖИТЕЛЯТ има право да предяви рекламации за количеството, качеството и за видими дефекти на доставената стока в момента на приемането ѝ, което се удостоверява със съответния констативен протокол съгласно **чл. 5.9**.

**6.5.** ВЪЗЛОЖИТЕЛЯТ има право да предявява рекламации за видими дефекти или такива проявили се след доставката в рамките на гаранционния срок. Рекламация за скрити дефекти се предявява при откриването им, до изтичане на гаранционния срок.

**6.6.** Отстраняването на възникнали дефекти на стоките от ИЗПЪЛНИТЕЛЯ, през времето на гаранционния срок да е придружено с протокол, съдържащ информация за естеството на дефектите, извършените дейности по отстраняването им и заключение за годността на стоките.

**6.7.** Стоката, за която се окаже, че не е в съответствие с уговореното количество или качество, или при която се констатира дефект, ще бъде доставена и заменена с нова от ИЗПЪЛНИТЕЛЯ, за сметка на ИЗПЪЛНИТЕЛЯ.

**6.8.** Отговорността на ИЗПЪЛНИТЕЛЯ за рекламации се отнася и по отношение на доставената, липсваща или заменена стока.

**6.9.** В случай, че бъдат установени дефекти в процеса на експлоатация на стоките след тяхната доставка, ВЪЗЛОЖИТЕЛЯТ отправя писмена рекламация към ИЗПЪЛНИТЕЛЯ, в която се съдържат номера на договора, констатирани недостатъци в качеството на стоката и искане за отстраняването им.

**6.10.** ИЗПЪЛНИТЕЛЯТ е длъжен да проучи естеството и характера на констатирани недостатъци в качеството като изпрати свои специалисти на място. ИЗПЪЛНИТЕЛЯТ съвместно със специалисти на ВЪЗЛОЖИТЕЛЯ изготвя протокол, относно констатирани недостатъци в качеството на стоката по реда на **т. 6.9**.

**6.11.** ИЗПЪЛНИТЕЛЯТ е длъжен на свой риск и за своя сметка да подмени съответното количество некачествена стока във възможно най-кратък срок, но не по-късно от 30 дни от датата на получаване на уведомлението по **чл. 6.9**.

**6.12.** Рисковете и разходите, свързани с транспортирането на липсващата,



некачествена и заменена стока и/или извършване на необходимите дейности от ИЗПЪЛНИТЕЛЯ по време на гаранционния срок са за сметка на ИЗПЪЛНИТЕЛЯ.

**6.13.** Ако след като ИЗПЪЛНИТЕЛЯТ бъде уведомен, не смени дефектната стока в сроковете, посочени по-горе в **чл.6.2.** от този договор, ВЪЗЛОЖИТЕЛЯТ има право да предприеме необходимите мерки за подмяна на дефектната стока, като риска и разходите са за сметка на ИЗПЪЛНИТЕЛЯ, без това да пречи на ВЪЗЛОЖИТЕЛЯ да търси правата си по този договор.

**6.14.** Гаранционният срок на подменени стоки е съгласно **чл. 6.2** от този договор, считано от датата на подмяната.

## **7. ПАТЕНТНИ ПРАВА**

**7.1.** ИЗПЪЛНИТЕЛЯТ гарантира патентната чистота на доставяната от него стока, предмет на този договор и всички части от нея.

**7.2.** ИЗПЪЛНИТЕЛЯТ се задължава да обезщети ВЪЗЛОЖИТЕЛЯ за всички претърпени от него вреди по искове срещу него от страна на трети лица, претендиращи за патентни права върху стоката или части от нея. ИЗПЪЛНИТЕЛЯТ дава съгласието си да бъде привлечан от ВЪЗЛОЖИТЕЛЯ като подпомагаща страна (трето лице) по всички такива производства, заведени срещу него.

## **8. САНКЦИИ**

**8.1.** В случай, че ИЗПЪЛНИТЕЛЯТ не достави или закъснее с доставката на стоките, както е договорено в **чл. 4.1** на този договор (с изключение на случаите на форс мажор), задължение на ИЗПЪЛНИТЕЛЯ е да плати неустойки в размер на 0,2% на ден от стойността на договора, но не повече от 20% от стойността на договора. ИЗПЪЛНИТЕЛЯТ ще плати обезщетение за претърпените вреди в случаите, когато те надхвърлят договорената неустойка.

**8.2.** ИЗПЪЛНИТЕЛЯТ дължи неустойка при доставка на некачествени стоки. Тези стоки ще се считат за недоставени и ИЗПЪЛНИТЕЛЯТ ще плати неустойка в размера, посочен в **чл. 8.1** от този договор до датата, на която същите бъдат заменени с нови.

**8.3.** ВЪЗЛОЖИТЕЛЯТ уведомява писмено ИЗПЪЛНИТЕЛЯ за стойността на начислената неустойка и определя срок, в който съответната сума да бъде внесена по сметка на ВЪЗЛОЖИТЕЛЯ.

**8.4.** В случай, че ИЗПЪЛНИТЕЛЯТ, в определения от ВЪЗЛОЖИТЕЛЯ срок, не заплати съответната стойност на начислената неустойка, ВЪЗЛОЖИТЕЛЯТ има право да прихване стойността на неустойката от гаранцията за изпълнение или от сумата за плащане.

**8.5.** В случаите по **чл. 8.4**, когато гаранцията за изпълнение не покрива размера на неустойките, ВЪЗЛОЖИТЕЛЯТ ще намали сумата за плащане, дължима на ИЗПЪЛНИТЕЛЯ, със стойността на разликата.

**8.6.** При настъпване на вреди за ВЪЗЛОЖИТЕЛЯ по-големи от договорените неустойки, той има право да претендира обезщетение за тях пред съответния компетентен български съд.

**8.7.** При виновно неизпълнение на договорните задължения от страна на

ИЗПЪЛНИТЕЛЯ, ВЪЗЛОЖИТЕЛЯТ може да задържи гаранцията за изпълнение на договора и да се удовлетвори от нея.

**8.8.** Ако ВЪЗЛОЖИТЕЛЯТ не изпълни задължението си да извърши плащанията в договорените срокове, той дължи обезщетение на ИЗПЪЛНИТЕЛЯ в размер на законната лихва върху просроченото плащане за периода на забава.

## **9. НЕИЗПЪЛНЕНИЕ**

**9.1.** ВЪЗЛОЖИТЕЛЯТ може, без това да попречи на търсенето на друго обезщетение за нарушаване на договора, чрез писмено уведомление до ИЗПЪЛНИТЕЛЯ да развали договора частично или изцяло:

- а) В случай, че ИЗПЪЛНИТЕЛЯТ не успее да достави част или цялата стока за повече от 30 (тридесет) дни след договорения срок за доставка;
- б) В случай, че ИЗПЪЛНИТЕЛЯТ не успее да изпълни някое свое друго задължение по договора и ако не е предприел мерки за изпълнението му до 30 дни след като е бил писмено уведомен за това.

**9.2.** В случай, че ВЪЗЛОЖИТЕЛЯТ развали Договора изцяло или частично, той може да достави стока, подобна на недоставената и ИЗПЪЛНИТЕЛЯ ще бъде отговорен за всички необходими допълнителни разходи за тази подобна стока, удостоверени с необходимите първични документи. Въпреки това ИЗПЪЛНИТЕЛЯ ще продължи изпълнението на този договор в частта, в която не е прекратен.

## **10. ПРЕКРАТЯВАНЕ НА ДОГОВОРА**

Договорът може да бъде прекратен в следните случаи:

**10.1.** Непреодолима сила съгласно чл. 11.

**10.2.** ВЪЗЛОЖИТЕЛЯТ има право да прекрати едностранно договора с 5 (пет) дневно писмено предизвестие.

**10.3.** В случай на взаимно съгласие между страните, при което се подписва двустранен протокол за уреждане на финансовите им отношения до момента на прекратяването.

**10.4.** ВЪЗЛОЖИТЕЛЯТ може по всяко време да прекрати договора чрез писмено предизвестие до ИЗПЪЛНИТЕЛЯ, без компенсация за ИЗПЪЛНИТЕЛЯ, ако ИЗПЪЛНИТЕЛЯТ банкрутира или по друг начин стане неплатежоспособен при условие, че това прекратяване няма да се отрази или бъде в ущърб на някакво право на действие или удовлетворение, произтекло или което ще произтече впоследствие за ВЪЗЛОЖИТЕЛЯ.

## **11. НЕПРЕОДОЛИМА СИЛА**

**11.1.** Непреодолима сила е непредвидено или непредотвратимо събитие от извънреден характер, независимо от волята на страните, включващо, но неограничаващо се до: природни бедствия, генерални стачки, локаут, безредици, война, революция или разпоредби на органи на държавната власт и управление.

**11.2.** Страната, която не може да изпълни задължението си поради непреодолима сила, уведомява писмено в три дневен срок другата страна в какво се състои същата. При неизпълнение на това задължение се дължи обезщетение за настъпилите от това вреди.

Непреодолимата сила се доказва от засегнатата страна със сертификат за форс мажор, издаден по съответния ред от БТПП, гр. София.

**11.3.** Докато трае непреодолимата сила, изпълнението на задълженията и свързаните с тях насрещни задължения се спира.

**11.4.** Ако непреодолимата сила трае повече от петнадесет дни, всяка от страните има право да прекрати договора с 10 (десет) дневно предизвестие. В този случай не се налагат санкции и неустойки не се дължат.

## **12. СПОРОВЕ**

**12.1.** Всички спорове, възникнали при тълкуването или изпълнението на този договор, неговите Приложения или прилежащите към него документи, ще бъдат решавани по взаимно съгласие въз основа на договаряне.

При непостигане на съгласие - спорът се отнася за решаване от компетентния български съд.

## **13. СЪОБЩЕНИЯ**

**13.1.** Всички съобщения между страните са валидни, ако са направени в писмена форма.

**13.2.** За дата на съобщението се счита:

- датата на предаването – при ръчно предаване на съобщението;
- датата на пощенското клеймо на обратната разписка – при изпращане по пощата;
- датата на приемането – при изпращане по факс.

## **14. ОБЩИ УСЛОВИЯ**

**14.1.** Всички срокове по този договор, посочени в дни, следва да се разбират в календарни дни, освен ако изрично не е посочено друго.

**14.2.** За неуредени с този договор въпроси се прилагат разпоредбите на действащите нормативни актове в Р. България.

**14.3.** Този договор влиза в сила след подписването му от двете страни и представяне на гаранция за изпълнение.

Този договор е съставен в два екземпляра на български език, по един за всяка от страните.

Неразделна част към договора са:

**Приложение № 1** – Техническите спецификации от документацията на възложителя.

**Приложение № 2** – Технически и Ценови предложение за изпълнение на поръчката вете обособени позиции.

**ВЪЗЛОЖИТЕЛ:**

Заличено на основание чл.2 от ЗЗЛД

**ИЗПЪЛНИТЕЛ:**

Заличено на основание чл.2 от ЗЗЛД

СПОРАЗУМЕНИЕ № 1  
за конфиденциалност

към договор №. 27 от 12.04 2016 г.

Днес 12.04 2016 г., в гр. София между:

**ЕСО-ЕАД, МЕР София област**, вписано в търговския регистър по ф.д. №: 16298/2006 на СГС БУЛСТАТ 1752013040012, гр. София, бул. Европа №: 2, представляван от Димитър Димитров - Ръководител МЕР София област, наричан по нататък за краткост **ВЪЗЛОЖИТЕЛ**, и

**“КОБРА 01“ ООД** със седалище и адрес на управление гр. София, район Красно село, жк. Бели брези, улица Проф. д-р Димитър Атанасов, блок 15, вход 1, етаж 2, апартамент 3, ЕИК 130935057, представлявано от Рони Милова - управител, наричан по долу за краткост **ИЗПЪЛНИТЕЛ**, се сключи това Споразумение за следното:

1. ИЗПЪЛНИТЕЛЯТ се задължава да не разгласява по никакъв начин конфиденциална информация, станала му известна по повод изпълнение на горепосочения договор, отнасяща се за „Електроенергиен системен оператор“ ЕАД, пред вертикално интегрираното предприятие – „Български енергиен холдинг“ ЕАД или която и да е друга част от него.
2. ИЗПЪЛНИТЕЛЯТ се задължава да пази конфиденциалната информация добросъвестно и да не разпространява и публикува, както и да не я предоставя на лица, които нямат право на достъп до нея.
3. ИЗПЪЛНИТЕЛЯТ се задължава да върне при поискване от страна на ВЪЗЛОЖИТЕЛЯ всички предоставени му документи и носители на информация.

Настоящото споразумение се състави в два еднообразни екземпляра по една за всяка от страните и е неразделна част от сключения между страните договор.

Заличено на основание чл.2 от ЗЗЛД

**ВЪЗЛОЖИТЕЛ:**

**ИЗПЪЛНИТЕЛ:**

• Конфиденциална информация по смисъла на настоящото споразумение е всяка търговска, техническа или финансова информация, получена в писмен, устен или електронен вид, включително информация относно интелектуална собственост, сделките, деловите връзки и финансовото състояние на „Електроенергиен системен оператор“ ЕАД или на неговите партньори.

• Разгласяване на конфиденциална информация по смисъла на настоящото споразумение представлява всякакъв вид устно или писмено изявление, предаване на информация на хартиен, електронен или друг носител, включително по поща, факс или електронна поща, както и всякакъв друг начин на разгласяване на информация, в това число чрез средствата за масово осведомяване, печатните издания или интернет.

• Задължението за запазване на конфиденциалност е безсрочно и не зависи от прекратяването, развалянето, нищожността или унищожаването на каквито и да е правоотношения с „Електроенергиен системен оператор“ ЕАД.

• Задължението за запазване на конфиденциалност не е приложимо по отношение на информация, която е предадена по искане на компетентен орган, както и по отношение на информация, която е била публично оповестена или е била придобита от трети лица.



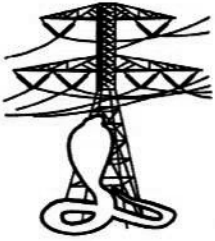

# COBRA 01

Choose the best quality

P.O.Box. 13, 1680 Sofia, Bulgaria

tel.:(+359-2) 958 58 25; Tel./Fax: (+359-2) 958 58 33

E-mail: cobra\_omilov@yahoo.co.uk

www.cobra01.bg



## ТЕХНИЧЕСКО ПРЕДЛОЖЕНИЕ

От "КОБРА 01" ООД

за изпълнение на обществена поръчка с предмет:

**„Доставка на приспособления за теглене на проводник”**

**Обособена позиция 1 - Патенти**

1. Техническите и функционални характеристики на оферираните изделия са посочени в попълнената колона 3 „Предложение на Участника - производител, каталожен номер” .
2. Предлагаме срок за изпълнение на поръчката : 45 (четиридесет и пет) календарни дни, считан от датата на сключване на договора .
3. Предлагаме гаранционен срок 24 (двадесет и четири) месеца, считано от датата на подписване на приемо-предавателен протокол за извършена доставка.

### Техническо предложение за Обособена позиция 1 - Патенти

Позиция №	Минимални изисквания на Възложителя	Предложение на Участника - характеристики, производител, каталожен номер
1.1	Патент със заменяеми пети подходящ за захващане на алуминиеви, алуминиево-стоманени, медни проводници и стоманено въже от Ø 12 мм до Ø 31.5 мм.Комплект пети за проводник АС 120,150,185,АСО240,300,400,500 - максимален безопасен товар: ≥ 9 000 кг - тегло на инструмента: ≤ 13.5 кг	Патент със заменяеми пети подходящ за захващане на алуминиеви, алуминиево-стоманени, медни проводници и стоманено въже от Ø 12 мм до Ø 32 мм. Комплект пети за проводник АС 120,150,185,АСО240,300,400,500 - максимален безопасен товар: = 9 000 кг - тегло на инструмента: - 13.5 кг „Тема“ ООД – Италия Кат. № Mod. - 400/05 Заменяеми пети Кат. № ART - 410/05 F

Заличено на основание чл.2 от ЗЗЛД

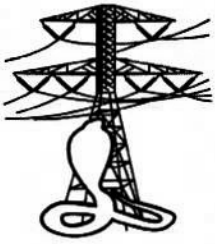

# COBRA 01

Choose the best quality

P.O.Box. 13, 1680 Sofia, Bulgaria

tel.:(+359-2) 958 58 25; Tel./Fax: (+359-2) 958 58 33

E-mail: cobra\_omilov@yahoo.co.uk

www.cobra01.bg



1.1.1	Заменяеми пети за проводник АСО 500	Заменяеми пети за проводник АСО 500, Ø30.22mm <b>Кат. № ART - 410/05 F – F 792</b>
1.1.2	Заменяеми пети за проводник АСО 400	Заменяеми пети за проводник АСО 400 Ø27.24mm <b>Кат. № ART - 410/05 F – F 790</b>
1.1.3	Заменяеми пети за проводник АСУ 300	Заменяеми пети за проводник АСУ 300 Ø25.20mm <b>Кат. № ART - 410/05 F – F 788</b>
1.1.4	Заменяеми пети за проводник АС 185	Заменяеми пети за проводник АС 185 Ø18.98mm <b>Кат. № ART - 410/05 F – F 784</b>
1.1.5	Заменяеми пети за проводник АС 150	Заменяеми пети за проводник АС 150 Ø16.96mm <b>Кат. № ART - 410/05 F – F 6377</b>
1.1.6	Заменяеми пети за проводник АС 120	Заменяеми пети за проводник АС 120 Ø15.16mm <b>Кат. № ART - 410/05 F – F 6376</b>
1.2	Патент със заменяеми пети подходящ за захващане на стоманено въже от Ø 7.5 мм до Ø 18 мм. - максимален безопасен товар: ≥ 5 000 кг - тегло на инструмента: ≤ 7 кг	Патент със заменяеми пети подходящ за захващане на стоманено въже от Ø 6мм до Ø 23 мм. - максимален безопасен товар: =5 000 кг - тегло на инструмента: - 7 кг „Тема“ ООД – Италия <b>Кат. № Mod. - 400/07</b> Заменяеми пети Кат. № ART - 410/07 F
1.2.1	Заменяеми пети за Стоманено въже С 150	Заменяеми пети за Стоманено въже С 150 Ø16.00mm <b>Кат. № ART - 410/07 F – F 4341</b>

Заличено на основание чл.2 от ЗЗЛД

Заличено на основание чл.2 от ЗЗЛД



# COBRA 01

Choose the best quality

P.O.Box. 13, 1680 Sofia, Bulgaria

tel.:(+359-2) 958 58 25; Tel./Fax: (+359-2) 958 58 33

E-mail: cobra\_omilov@yahoo.co.uk

www.cobra01.bg



1.2.2	Заменяеми пети за Стоманено въже С 100	Заменяеми пети за Стоманено въже С 100 Ø13.00mm Кат. № ART - 410/07 F – F 4577
1.2.3	Заменяеми пети за Стоманено въже С 70	Заменяеми пети за Стоманено въже С 70 Ø11.00mm Кат. № ART - 410/07 F – F 4648
1.2.4	Заменяеми пети за Стоманено въже С 50	Заменяеми пети за Стоманено въже С 50 Ø9.00mm Кат. № ART - 410/07 F – F 4647

Приложения: каталози , каталожни страници, чертежи, таблици и снимки на всяко изделие от обособената позиция.

Дата:

12.02.2016 г

УЧАСТНИК:



Заличено на основание чл.2 от 33ЛД

# aerial stringing conductors accessories

Mod. 400/04 - 400/04.S - 400/05 - 400/07

## CONDUCTORS SELF-GRIPPING CLAMPS

Suitable for A.C - AAC - ACSR and copper conductor with a complete range of changeable liners.

Made of high tensile alloy steel, hot forged, heat treated, finely machined and cadmium plated. These self-gripping clamps had been studied for working on cables and conductors of different diameters just by changing the liners.

The couples liners give the chance to work at lower costs on conductors of different materials and diameters without changing kind of clamp.



With a P/O please to specify the liner size or the exact overall conductor dia.

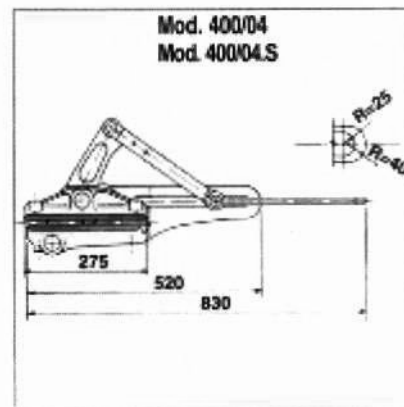
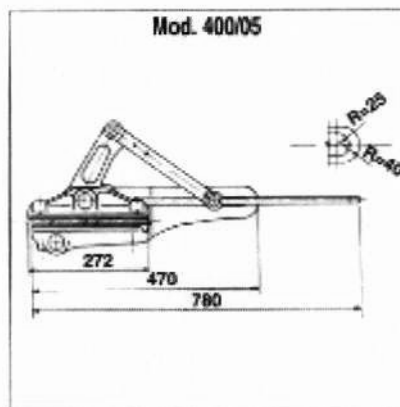
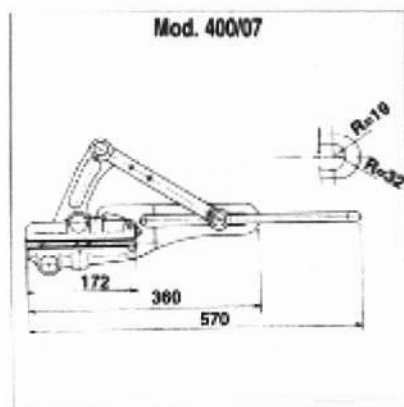

Type	Conductor range (mm. dia.)	Max working load (daN)	Max safety load (daN)	Min. breaking load (daN)	Weight (Kg.)
400/07	6 ÷ 23	3000	5000	15000	7.0
400/05	12 ÷ 32	4700	9000	23500	13.5
400/04	30 ÷ 41	5500	11700	28500	17.0
400/04.S	36 ÷ 45	—	11700	31000	17.0

Заличено на основание чл.2 от ЗЗЛД





# aerial stringing conductors accessories

## LINERS FOR CONDUCTORS CLAMPS

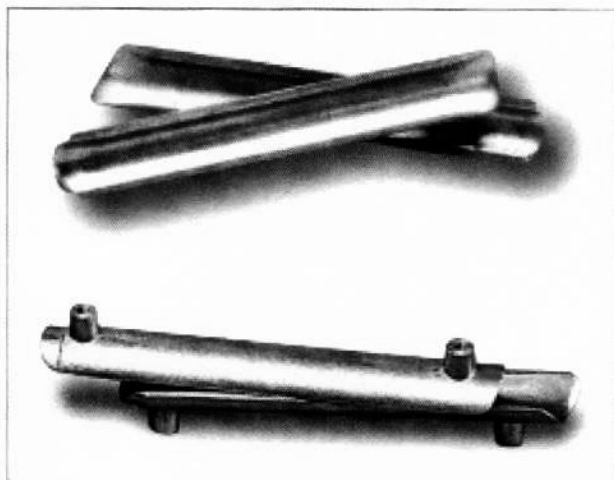
type 400/04 - 400/04.S - 400/05 - 400/07





### PAIR OF LINERS Art. 410/04 F...

Conductor diameters (mm)	CODES FOR LINERS		
	 jaws contour liners for aluminum conductors	 jaws contour liners for copper conductors	 jaws contour * liners for steel antiwasting pulling rope
10			F 3265
12			
13			F 4606
15			
16			F 4315
18			F 3284
20			F 4316
22,5 - 24	F 6588		F 4317
24 - 25,5	F 6323		F 1551
25,5 - 27	F 783	F 5102	
27 - 28,5	F 782	F 5101	
28,5 - 30	F 781	F 5100	
30 - 31,5	F 780	F 4308	
31,5 - 33	F 775	F 4309	
33 - 34,5	F 776	F 4310	
34,5 - 36	F 777	F 4311	
36 - 37,5	F 778	F 4312	
37,5 - 39	F 779	F 4313	
39 - 40,5	F 774		
41	F 773		

For the clamp Art.400/04.S are available aluminium liners till to 45 mm dia. in p/o specify exact cable dia.

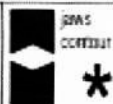

\* Not binding jaws configuration, in some case could be suggested the "round" contour configuration

### PAIR OF LINERS Art. 410/05 F...

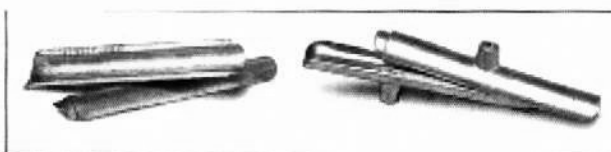
Conductor diameters (mm)	CODES FOR LINERS		
	 jaws contour liners for aluminum conductors	 jaws contour liners for copper conductors	 jaws contour * liners for steel antiwasting pulling rope
12 - 13,5	F 6374		F 5061
13,5 - 15	F 6375	F 6847	
15 - 16,5	F 6376	F 6848	
16,5 - 18	F 6377		F 4638
18 - 19,5	F 784	F 793	F 5434
19,5 - 21	F 785	F 794	
21 - 22,5	F 786	F 795	
22,5 - 24	F 787	F 796	F 6036
24 - 25,5	F 788	F 797	F 6037
25,5 - 27	F 789	F 798	
27 - 28,5	F 790	F 799	
28,5 - 30	F 791	F 800	
30 - 32	F 792	F 801	



### PAIR OF LINERS Art. 410/07 F...

Conductor diameters (mm)	CODES FOR LINERS		
	 jaws contour liners for aluminum conductors	 jaws contour liners for copper conductors	 jaws contour * liners for steel antiwasting pulling rope
6	F 804		
6,5 - 8	F 805		
8 - 9,5	F 806	F 816	F 4647
9,5 - 11	F 807	F 817	F 4648
11 - 12,5	F 808	F 818	F 3021
12,5 - 14	F 809	F 819	F 4577
14 - 15,5	F 810	F 820	F 4392
15,5 - 17	F 811	F 821	F 4341
17 - 18,5	F 812	F 822	
18,5 - 20	F 813	F 823	
20 - 21,5	F 814	F 824	
21,5 - 23	F 815	F 825	

Запечено на основание чл. 2 от ЗЗД

Запечено на основание чл. 2 от ЗЗД



# COBRA 01

Choose the best quality

P.O.Box. 13, 1680 Sofia, Bulgaria

tel.:(+359-2) 958 58 25; Tel./Fax: (+359-2) 958 58 33

E-mail: cobra\_omilov@yahoo.co.uk

www.cobra01.bg



## ЦЕНОВО ПРЕДЛОЖЕНИЕ

### От „Кобра 01“ ООД

Предлаганата обща цена за изпълнение на обществената поръчка с предмет: „Доставка на приспособления за теглене на проводник“ Обособена позиция № 1 – Патенти е 43313.70 лв / Четиридесет и три хиляди триста и тринадесет и 0.70 лева / без ДДС.

Предлаганите от нас единични и обща цена включват всички преки и непреки разходи, свързани с качествено изпълнение на поръчката и са посочени в следващата ценова таблица:

### Ценово предложение за Обособена позиция 1 - Патенти

Позиция №	Изисквания на Възложителя	Предложение на участника	Количество - броя	Ед. цена без ДДС	Обща цена без ДДС
1.1	Патент със заменяеми пети подходящ за захващане на алуминиеви, алуминиево-стоманени, медни проводници и стоманено въже от Ø 12 мм до Ø 31.5 мм. Комплект пети за проводник АС 120,150 185, АСО 240,300,400,500  - максимален безопасен товар: ≥ 9 000 кг - тегло на инструмента: ≤ 13.5 кг	Патент със заменяеми пети подходящ за захващане на алуминиеви, алуминиево-стоманени, медни проводници и стоманено въже от Ø 12 мм до Ø 32 мм. Комплект пети за проводник АС 120,150 185, АСО 240,300,400,500  - максимален безопасен товар: = 9 000 кг - тегло на инструмента: ≤ 13.5 кг „Тема“ ООД – Италия Кат. № Mod. - 400/05  Заменяеми пети Кат. № ART - 410/05 F	17	921.80 лв.	15670.60 лв
1.1.1	Заменяеми пети за проводник АСО 500	Заменяеми пети за проводник АСО 500, Ø30.22mm Кат. № ART - 410/05 F – F 792	16	139.50 лв	2232.00 лв

Заличено на основание чл. 2 от ЗЗЛД

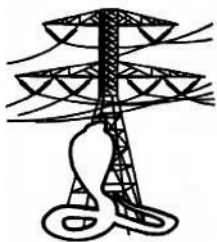

# COBRA 01

Choose the best quality

P.O.Box. 13, 1680 Sofia, Bulgaria

tel.:(+359-2) 958 58 25; Tel./Fax: (+359-2) 958 58 33

E-mail: cobra\_omilov@yahoo.co.uk

www.cobra01.bg



1.1.2	Заменяеми пети за проводник АСО 400	Заменяеми пети за проводник АСО 400 Ø27.24mm <b>Кат. № ART - 410/05 F - F 790</b>	14	139.50 лв	1953.00 лв.
1.1.3	Заменяеми пети за проводник АСУ 300	Заменяеми пети за проводник АСУ 300 Ø25.20mm <b>Кат. № ART - 410/05 F - F 788</b>	2	139.50 лв.	279.00 лв.
1.1.4	Заменяеми пети за проводник АС 185	Заменяеми пети за проводник АС 185 Ø18.98mm <b>Кат. № ART - 410/05 F - F 784</b>	14	139.50 лв.	1953.00 лв.
1.1.5	Заменяеми пети за проводник АС 150	Заменяеми пети за проводник АС 150 Ø16.96mm <b>Кат. № ART - 410/05 F - F 6377</b>	1	139.50 лв.	139.50 лв
1.1.6	Заменяеми пети за проводник АС 120	Заменяеми пети за проводник АС 120 Ø15.16mm <b>Кат. № ART - 410/05 F - F 6376</b>	3	139.50 лв.	418.50 лв.
1.2	Патент със заменяеми пети подходящ за захващане на стоманено въже от Ø 7.5 мм до Ø 18 мм. - максимален безопасен товар: > 5 000 кг - тегло на инструмента: < 7 кг	Патент подходящ за захващане на стоманено въже от Ø 6 мм до Ø 23 мм. - максимален безопасен товар: - 5 000 кг - тегло на инструмента: - 7 кг <b>„Тема“ ООД – Италия</b> <b>Кат. № Type - 400/07</b>	13	771.70 лв.	10032.10 лв.

Заличено на основание чл. 2 от ЗЗЛД

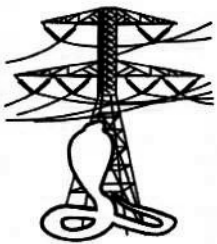

# COBRA 01

Choose the best quality

P.O.Box. 13, 1680 Sofia, Bulgaria  
tel.:(+359-2) 958 58 25; Tel./Fax: (+359-2) 958 58 33  
E-mail: cobra\_omilov@yahoo.co.uk  
www.cobra01.bg



1.2.1	Заменями пети за Стоманено въже С 150	Заменями пети за Стоманено въже С 150 Ø16.00mm Кат. № ART - 410/07 F – F 4341	2	265.90 лв.	531.80 лв.
1.2.2	Заменями пети за Стоманено въже С 100	Заменями пети за Стоманено въже С 100 Ø13.00mm Кат. № ART - 410/07 F – F 4577	2	265.90 лв	531.80 лв.
1.2.3	Заменями пети за Стоманено въже С 70	Заменями пети за Стоманено въже С 70 Ø11.00mm Кат. № ART - 410/07 F – F 4648	17	265.90 лв	4520.30 лв.
1.2.4	Заменями пети за Стоманено въже С 50	Заменями пети за Стоманено въже С 50 Ø9.00mm Кат. № ART - 410/07 F – F 4647	19	265.90 лв	5052.10 лв.
<b>ОБЩА ПРЕДЛАГАНА ЦЕНА в лева, без ДДС:</b>					<b>43313.70</b>

При несъответствие между предложените единична и обща цена, валидна ще бъде общата цена на офертата. В случай, че бъде открито такова несъответствие, ще бъдем задължени да приведем единичната цена в съответствие с общата цена на офертата.

Дата:

12.02.2016 г.

УЧАСТНИК:



**Заличено на основание чл. 2 от ЗЗЛД**





# COBRA 01

Choose the best quality

P.O.Box. 13, 1680 Sofia, Bulgaria

tel.:(+359-2) 958 58 25; Tel./Fax: (+359-2) 958 58 33

E-mail: cobra\_omilov@yahoo.co.uk

www.cobra01.bg



## ТЕХНИЧЕСКО ПРЕДЛОЖЕНИЕ

От "КОБРА 01" ООД

за изпълнение на обществена поръчка с предмет:

**„Доставка на приспособления за теглене на проводник”**

**Обособена позиция 2 – Ролки**

1. Техническите и функционални характеристики на оферираните изделия са посочени в попълнената колона 3 „Предложение на Участника - производител, каталожен номер” .
2. Предлагаме срок за изпълнение на поръчката : 45 (*четиридесет и пет*) календарни дни, считан от датата на сключване на договора .
3. Предлагаме гаранционен срок 24 (*двадесет и четири*) месеца, считано от датата на подписване на приемо-предавателен протокол за извършена доставка.

### Техническо предложение за Обособена позиция 2 – Ролки

Позиция №	Минимални изисквания на Възложителя	Предложение на Участника - характеристики, производител, каталожен номер
2.1	Ролка опъвателна - тип: единичен отваряем блок - с лагери - с кука - диаметър на ролката: 150 – 200 мм - диаметър на въжето: > 16 мм - товароподемност: $\geq 7\,500$ кг – 10 000 кг.	Ролка опъвателна - тип: единичен отваряем блок - с лагери - с кука - диаметър на ролката: 150 – 200 мм - диаметър на въжето: > 16 мм - товароподемност: $\geq 7\,500$ кг – 25 000 кг. <b>„Тема“ ООД – Италия</b> <b>Мод.020/Т/250/АА</b>

**Заличено на основание чл. 2 от ЗЗЛД**

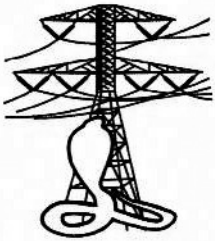

# COBRA 01

Choose the best quality

P.O.Box. 13, 1680 Sofia, Bulgaria

tel.:(+359-2) 958 58 25; Tel./Fax: (+359-2) 958 58 33

E-mail: cobra\_omilov@yahoo.co.uk

www.cobra01.bg



2.2	Ролка монтажна - тип: единичен отваряем блок - без кука - с лагери - алуминиева ролка - диаметър на ролката: 300 мм - диаметър на въжето: > 32 мм - товароподемност: $\geq 2\ 000$ кг	Ролка монтажна - тип: единичен отваряем блок - без кука - с лагери - алуминиева ролка - диаметър на ролката: 300 мм - диаметър на въжето: = 38 мм - товароподемност: = 6 000 кг <b>„Тема“ ООД – Италия</b> <b>Мод.025/1/Т/</b>
-----	--	---

Приложения: каталози , каталожни страници, чертежи, таблици и снимки на всяко изделие от обособената позиция.

Дата:

12.02.2015 г

УЧАСТНИК:



Заличено на основание чл.2 от ЗЗЛД

**Mod. 020/T/.../AN****SNATCH BLOCKS**

With opening side rotating system, nylon sheave on ball-bearing and galv. steel frame twisting hook attachment (standard supply) with safety latch.

Model	Dimensions (mm)								Breaking load (kN)	Weight (Kg.)
	A	B	C	D	E	F	G	H		
020/T/025/AN	16	20	18	102	72	305	120	160	25	1,6
020/T/050/AN	18	23	18	102	73	315	120	170	50	1,7
020/T/075/AN	18	25	20	102	75	330	120	180	75	2,0

Note: - Twisting eye attachment "G2" available on request.

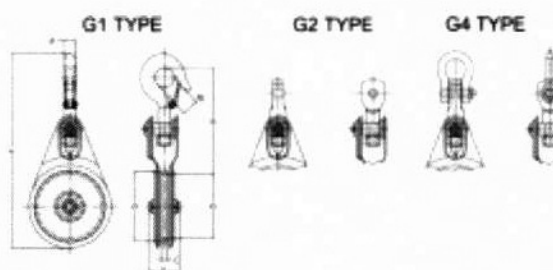
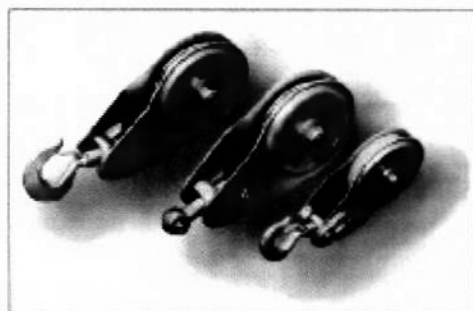
**Mod. 020/T/.../AA****HEAVY DUTY SNATCH BLOCKS**

With opening side rotating system, galv. steel sheave on ball-bearing and galv. steel frame twisting hook attachment (standard supply) with safety latch.

Model	Dimensions (mm)								Breaking load (kN)	Weight (Kg.)
	A	B	C	D	E	F	G	H		
020/T/075/AA	18	25	20	105	75	340	120	180	75	3,4
020/T/100/AA	23	28	25	135	85	410	150	220	100	6,6
020/T/150/AA	30	34	25	135	90	440	150	240	150	7,2
020/T/250/AA	39	43	30	185	95	510	200	290	250	13,0
020/T/350/AA(*)	32	32	30	200	100	470	235	210	350	33
020/T/500/AA(*)	41	35	32	240	110	545	277	240	500	36

Note: - Twisting eye attachment "G2" available on request

- (\*) Twisting eye attachment "G2" standard supply, "G1" not available

Заличено на основание чл. 2 от ЗЗЛД

SINGLE PULLEY-BLOCK, moulded aluminium alloy sheave, on ball-bearings mounted, interchangeable nylon lining sectors for protection bottom groove. Galvanized steel frame with clevis attachment.

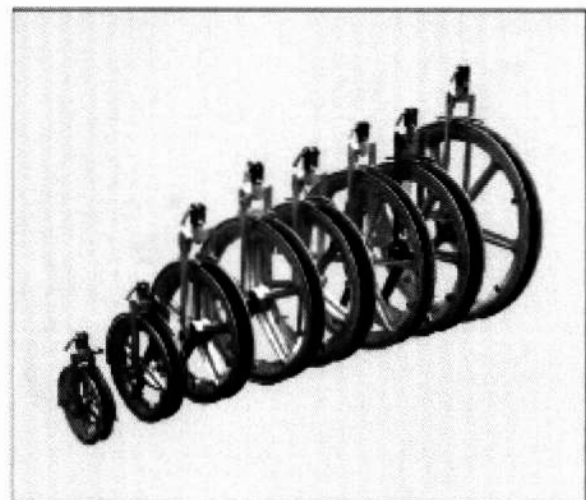
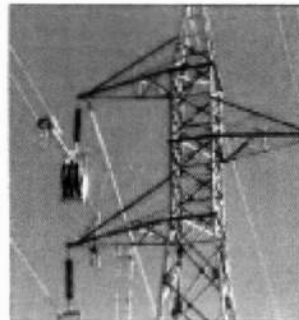

MODEL	DIMENSIONS mm										BREAKING LOAD daN	WEIGHT Kg.
	A	B	C	D	D1	E	F	G	H	I		
025/1/...	300	230	38	21	20	12	420	155	135	25	9000	8
025/2/...	440	350	48	21	20	12	565	188.5	155	25	9000	9.7
025/3/...	620	500	68	30	25	16	836	276	202	27	10000	21.5
025/3/...	770	650	68	30	25	16	980	271	203	33	12000	26
025/3L/...	800	650	95	41	35	18	1030	305	231	33	12000	30
025/4/...	920	800	68	30	25	16	1131	272	202	33	12000	37
025/4L/...	950	800	95	41	35	18	1203	328	245	33	12000	47
025/6L/...	1150	1000	95	41	35	18	1420	345	250	33	12000	58

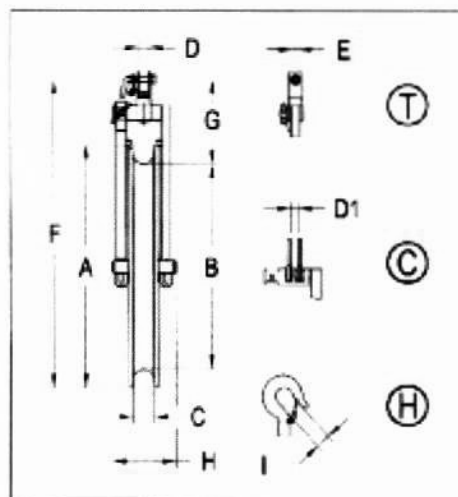

Type attachment: Fix clevis Mod. 025/.../C  
 Turnable clevis Mod. 025/.../T (standard supplying mode)  
 Turnable hook Mod. 025/.../H (available for size 1 and 2)

On request:

- Circumferential sheave no jamming pulling-rope device.
- Interchangeables nylon lining sectors bottom groove kit for spare parts Art. NYR/...
- Interchangeables aluminium lining sectors bottom groove kit (instead nylon) Art. ALR/... available for size 1, 2, 3 and 4 only for groove with 68 mm.
- Oscillating arm with grounding sheave device and flexible insulated copper cable 50 mm<sup>2</sup> and length 6m (standard) with grounding clamp Art. 025/.../.../MT.

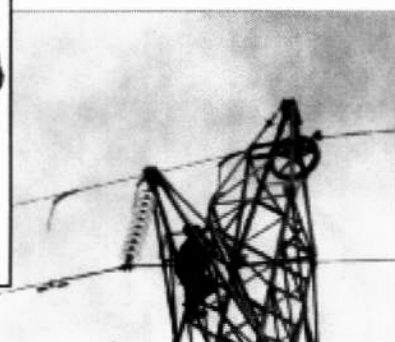

Заличено на основание чл. 2 от 33ЛД



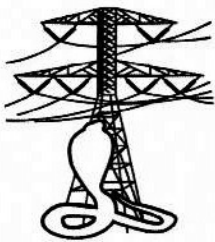

# COBRA 01

Choose the best quality

P.O.Box. 13, 1680 Sofia, Bulgaria

tel.:(+359-2) 958 58 25; Tel./Fax: (+359-2) 958 58 33

E-mail: cobra\_omilov@yahoo.co.uk

www.cobra01.bg



## ЦЕНОВО ПРЕДЛОЖЕНИЕ

### От „Кобра 01“ ООД

Предлаганата обща цена за изпълнение на обществената поръчка с предмет: „Доставка на приспособления за теглене на проводник” - Обособена позиция 2 – Ролки 10076.25лв./Десет хиляди седемдесет и шест 0.25 лева без ДДС.

Предлаганите от нас единични и обща цена включват всички преки и непреки разходи, свързани с качествено изпълнение на поръчката и са посочени в следващата ценова таблица:

### Ценово предложение за Обособена позиция 2 – Ролки

Позиция №	Изисквания на Възложителя	Предложение на участника	Количеств. - броя	Ед. цена без ДДС	Обща цена без ДДС
2.1	Ролка опъвателна - тип: единичен отваряем блок - с лагери - с кука - диаметър на ролката: 150 – 200 мм - диаметър на въжето: > 16 мм - товароподемност: $\geq 7$ 500 кг	Ролка опъвателна - тип: единичен отваряем блок - с лагери - с кука - диаметър на ролката: 150 – 200 мм - диаметър на въжето: > 16 мм - товароподемност: $\geq 7$ 500 кг „Тема“ ООД – Италия Мод.020/Т/250/АА	18	429,30 лв	7727,40 лв.
2.4	Ролка монтажна - тип: единичен отваряем блок - без кука - с лагери - алуминиева ролка - диаметър на ролката: 300 мм - диаметър на въжето: >	Ролка монтажна - тип: единичен отваряем блок - без кука - с лагери - алуминиева ролка - диаметър на ролката: 300 мм - диаметър на въжето: =	7	335.55лв.	2348.85лв.

Заличено на основание чл. 2 от ЗЗЛД

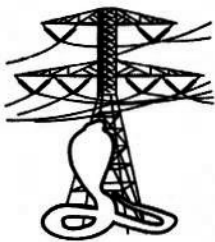

# COBRA 01

Choose the best quality

P.O.Box. 13, 1680 Sofia, Bulgaria

tel.:(+359-2) 958 58 25; Tel./Fax: (+359-2) 958 58 33

E-mail: cobra\_omilov@yahoo.co.uk

www.cobra01.bg



32 мм - товароподемност: $\geq 2$ 000 кг	38 мм - товароподемност: = 6 000 кг „Тема“ ООД – Италия Мод.025/1/Т/ „			
<b>ОБЩА ПРЕДЛАГАНА ЦЕНА в лева, без ДДС:</b>				<b>10076.25 лв.</b>

При несъответствие между предложените единична и обща цена, валидна ще бъде общата цена на офертата. В случай, че бъде открито такова несъответствие, ще бъдем задължени да приведем единичната цена в съответствие с общата цена на офертата.

**Дата:**

12.02.2016 г.

**УЧАСТНИК:**

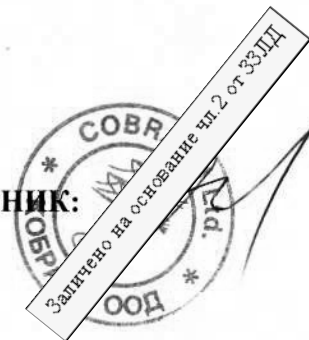

Заличено на основание чл. 2 от ЗЗЛД

Заличено на основание чл. 2 от ЗЗЛД

Заличено на основание чл. 2 от ЗЗЛД

Заличено на основание чл. 2 от ЗЗЛД